

**Обґрунтування очікуваної вартості закупівлі**  
код за ДК 021:2015 19520000-7 Пластмасові вироби

(касети для вирощування садивного матеріалу деревних рослин із закритою кореневою системою)

У зв'язку з виробничою необхідністю для забезпечення безперебійної, ритмічної роботи лісових селекційно-насінневих центрів ДП «Ліси України» та на виконання поставлених завдань, є необхідність здійснити закупівлю 75000 шт. пластикових касет.

Очікувана вартість предмета закупівлі – касет (код за ДК 021:2015 19520000-7 Пластмасові вироби) становить 14952964,60грн. з урахуванням ПДВ та інших податків та зборів та визначена з урахуванням положень Примірної методики визначення очікуваної вартості предмета закупівлі, затвердженої наказом Міністерства розвитку економіки, торгівлі та сільського господарства України від 18.02.2020 №275.

Так, з метою визначення очікуваної вартості предмета закупівлі здійснено аналіз загальнодоступної інформації щодо цін та асортименту товарів, робіт і послуг, яка міститься у відкритих джерелах (у тому числі на сайтах виробників та/або постачальників відповідної продукції, спеціалізованих торговельних майданчиках, в електронних каталогах, рекламі, прайс-листах, в електронній системі закупівель «Prozorro» та на аналогічних торговельних електронних майданчиках, дані спеціалізованих інформаційно-аналітичних видань, офіційних статистичних видань тощо).

Зокрема, отримано комерційні пропозиції ТОВ «Церес Юкрейн», ТОВ «Академ Інвест» та ТОВ «Фірма Вересень» щодо вартості за 1 шт. пластикових касет 3 типів з урахуванням ПДВ та інших податків та зборів із технічними та якісними характеристиками вищевказаних товарів, наведених в додатку до службової записки, та розраховано очікувану вартість предмета закупівлі:

- пластикові касети, тип 1:  $((4,81 \text{ Євро} + 5,29 \text{ Євро} + 5,38 \text{ Євро})/3 * 38,6049 \text{ грн. (курс Євро НБУ на 11.10.2023)}) * 50000 \text{ шт.} = 9\,960\,064,20 \text{ грн.};$

- пластикові касети, тип 2:  $((4,81 \text{ Євро} + 5,29 \text{ Євро} + 5,42 \text{ Євро})/3 * 38,6049 \text{ грн. (курс Євро НБУ на 11.10.2023)}) * 25000 \text{ шт.} = 4\,992\,900,4 \text{ грн.}$

Очікувана вартість закупівлі 75000 шт. пластикових касет становить: 14 952 964,6 грн.

Додатки: комерційні пропозиції на 5 аркушах.

**Директор**

**Іван ШЕРЕМЕТ**

**Обґрунтування технічних та якісних характеристик предмета закупівлі  
Найменування предмета закупівлі:**

**код за ДК 021:2015 19520000-7 Пластмасові вироби**

**(касети для вирощування садивного матеріалу деревних рослин із закритою кореневою системою)**

**Розділ I. Кількість та опис усіх необхідних характеристик предмета закупівлі (технічна специфікація).**

**1.1. Найменування товару, що є предметом закупівлі**

<b>Найменування товару, що є предметом закупівлі</b>	<b>Технічні та якісні характеристики товару, що є предметом закупівлі</b>	<b>Кількість, шт.</b>
Касети, тип 1	<p>Касети для вирощування садивного матеріалу деревних рослин із закритою кореневою системою для застосування в лісових і декоративних розсадниках.</p> <p>Касети повинні мати гарантію не менше 1 року та спеціальне маркування.</p> <p>Технічні параметри касет повинні відповідати технічним вимогам ліній наповнення касет посівної лінії Beta 65 барабанного типу, що розроблена Італійською компанією Urbinati, не вимагати технічних змін і дозволяти досягти проектних характеристик ліній марки Urbinati.</p>	50000

<b>Параметр (характеристика)</b>	<b>Значення</b>
Матеріал касет	100% полістирен
Спосіб виготовлення касет	термоформування
Товщина первинного листа сировини, з якого виготовляється касета	не менше 3,3 мм
Колір касет	чорний
Висота касети	120 мм
Ширина касети	310 мм
Довжина касети	530 мм
Висота бортику касети	20 мм
Вага касети	585 г ± 5%
Кількість комірок в касеті	не менше 60
Кількість комірок на м <sup>2</sup>	не менше 365
Об'єм комірки	не менше 170 мл
Конусність комірки	не більше 5°
Розміри верхньої основи комірки	46 x 46 мм
Розміри нижньої основи комірки	28 x 26 мм
Відношення площі перетину ребер жорсткості у нижній основі комірки до площі нижньої основи комірки	не більше 50%
Коефіцієнт штабелювання (відношення висоти штабелю касет до сумарної висоти окремих	не більше 3,5%

касета у штабелю)	
Бокові стінки комірок	суцільні (без бокових щілин)
Кількість напрямних ребер у комірці для запобігання закручуванню кореня	4
Вміст небезпечних речовин (свинець, ртуть, кадмій, шестивалентний хром, полібромовані біфеніли (PBВ), полібромовані дифенілові ефіри (PBDE), бі(2-етилгексил) фталат (DEHP), бутил бензил фталат (BBP), диізобутил фталат (DIBP))	відсутні

## 1.2. Найменування товару, що є предметом закупівлі

Найменування товару, що є предметом закупівлі	Технічні та якісні характеристики товару, що є предметом закупівлі	Кількість, шт.
Касети, тип 2	<p>Касети для вирощування садивного матеріалу деревних рослин із закритою кореневою системою для застосування в лісових і декоративних розсадниках.</p> <p>Касети повинні мати гарантію не менше 1 року та спеціальне маркування.</p> <p>Технічні параметри касет повинні відповідати технічним вимогам ліній наповнення касет посівної лінії Beta 65 барабанного типу, що розроблена Італійською компанією Urbinati, не вимагати технічних змін і дозволяти досягти проектних характеристик ліній марки Urbinati.</p>	25000

Параметр (характеристика)	Значення
Матеріал касет	100% полістирен
Спосіб виготовлення касет	термоформування
Товщина первинного листа сировини, з якого виготовляється касета	не менше 3,3 мм
Колір касет	чорний
Висота касети	150 мм
Ширина касети	300 мм
Довжина касети	500 мм
Висота бортику касети	30 мм
Вага касети	535 г ± 5%
Кількість комірок в касеті	не менше 40
Кількість комірок на м <sup>2</sup>	не менше 267
Об'єм комірки	не менше 270 мл
Конусність комірки	не більше 5°
Розміри верхньої основи комірки	55 x 53 мм
Розміри нижньої основи комірки	30 x 28 мм
Відношення площі перетину ребер жорсткості у нижній основі комірки до площі нижньої основи комірки	не більше 50%

Коефіцієнт штабелювання (відношення висоти штабелю касет до сумарної висоти окремих касет у штабелю)	не більше 3,5%
Бокові стінки комірок	суцільні (без бокових щілин)
Кількість напрямних ребер у комірці для запобігання закручуванню кореня	8
Вміст небезпечних речовин (свинець, ртуть, кадмій, шестивалентний хром, полібромовані біфеніли (PBB), полібромовані дифенілові ефіри (PBDE), бі(2-етилгексил) фталат (DEHP), бутил бензил фталат (BBP), диізобутил фталат (DIBP))	відсутні

## **Розділ II. Вимоги до постачання товару, що є предметом закупівлі**

2.1. Товар повинен бути якісним та без дефектів, виготовленим не раніше ніж в 2023 році.

2.2. Товар має бути поставлений в упаковці, що забезпечує збереження товару за звичайних умов зберігання і транспортування, на якій зазначаються назва товару та інформація про виробника. Товар, який постачається, не перебував в експлуатації, не має бути зовнішніх та внутрішніх пошкоджень, терміни та умови його зберігання не порушені.

2.3. Постачальник зобов'язується замінити товар протягом 5 (п'яти) робочих днів, у разі постачання неякісного товару, або такого, що не відповідає технічним вимогам Замовника.

2.4. Якість товару повинна відповідати вимогам ТУ та нормативним вимогам із захисту довкілля.

2.5. Весь запропонований учасником товар за відповідним типом повинен бути однієї марки.

2.6. Строк постачання товару: впродовж 30 (тридцяти) календарних днів наступних за днем отримання замовлення Покупця.

2.7. Постачання здійснюється за рахунок учасника-переможця процедури закупівлі (далі – Переможцем). Переможець несе всі витрати та ризики, пов'язані з постачанням до вказаного місця призначення, включаючи оплату відповідних податків і інших зборів. Умови постачання Товару — DDP офіс Замовника (ІНКОТЕРМС 2020).

2.8. Розрахунки за замовлений та належним чином поставлений Товар здійснюються шляхом безготівкового перерахування коштів Покупцем на поточний рахунок Постачальника впродовж 10 (десяти) робочих днів з дати поставки Товару, після підписання Сторонами видаткової накладної, акту приймання-передачі Товару та надання Постачальником Покупцеві рахунків-фактур на оплату Товару.

2.9. Місця та обсяги постачання товару:

- касети, тип 1: (42245, Сумська обл, с.Бишкінь, вул. Куданівська, 69а) - 50000 шт.

- касети, тип 2: (42245, Сумська обл, с.Бишкінь, вул. Куданівська, 69а) – 25000 шт.

2.10. Постачання товару здійснюється окремими партіями за замовленням ДП «Ліси України».

### **Розділ III. Вимоги до підготовки тендерної пропозиції учасником**

3.1. На підтвердження відповідності запропонованого товару технічним, якісним та кількісним характеристикам предмета закупівлі в складі своєї пропозиції учасник повинен надати:

3.1.1. Довідку довільної форми, якою підтверджується відповідність запропонованого товару технічним, якісним та кількісним характеристикам предмета закупівлі та можливість учасника здійснити поставку товару, що є предметом закупівлі з урахуванням вимог, наведених у цьому Додатку, яка обов'язково має містити порівняльну таблицю. Для перевірки характеристик запропонованого товару технічним вимогам замовника, учасником обов'язково зазначається в порівняльній таблиці інформацію про найменування товару, виробника товару, країну походження, технічні та якісні характеристики запропонованого товару.

3.1.2. Копію документу, наданого на адресу Замовника, з посиланням на оголошення цих торгів від виробника товару або його представництва (представника, офіційного дилера, офіційного дистриб'ютора) повноваження яких розповсюджується на територію України, якими підтверджуються право (повноваження, можливість) учасника здійснювати продаж запропонованого товару.

3.1.3. Копію паспортів товару або інших документів, виданих виробником запропонованого товару, якими підтверджується відповідність запропонованого товару вимогам Розділу I цього Додатку.

3.2. Будь-яке посилання у цьому Додатку на стандартні характеристики, технічні регламенти та умови, вимоги, умовні позначення та термінологію, пов'язані з товарами, роботами чи послугами, що закуповуються, передбачені існуючими міжнародними, європейськими стандартами, іншими спільними технічними європейськими нормами, іншими технічними еталонними системами, визнаними європейськими органами зі стандартизації або національними стандартами, нормами та правилами мається на увазі «або еквівалент».

3.3. Будь-яке посилання, в тендерній документації, на конкретні марку чи виробника або на конкретний процес, що характеризує продукт чи послугу певного суб'єкта господарювання, чи на торгові марки, патенти, типи або конкретне місце походження чи спосіб виробництва мається на увазі «або еквівалент».

3.4. Учасник процедури закупівлі має право запропонувати Замовнику товар аналогічний (еквівалент) зазначеному у цьому Додатку за умови, що технічні характеристики такого товару відповідатимуть вимогам, наведеним у тендерній документації.

**Директор**

**Іван ШЕРЕМЕТ**

Пропозиція на касети Herkuplast для вирощування сіянців лісових порід із закритою кореневою системою

Для вирощування сіянців дубу рекомендується касета Herkuplast QR 40 T/15 з такими характеристиками:

Найменування	Касета QR 40 T/15
Виробник	HerkuPlast Kubern GmbH (Німеччина)
Призначення касет	вирощування сіянців лісових порід із закритою кореневою системою
Матеріал касет	100% полістирен
Спосіб виготовлення касет	термоформування
Товщина первинного листа сировини, з якого виготовляється касета	3,3 мм
Колір касет	чорний
Висота касети	150 мм
Ширина касети	300 мм
Довжина касети	500 мм
Висота бортику касети	30 мм
Вага касети	535 г ± 5%
Кількість комірок в касеті	40 (5x8)
Кількість комірок на м <sup>2</sup>	267
Об'єм комірки	270 мл
Конусність комірки	5°
Розміри верхньої основи комірки	55 x 53 мм
Розміри нижньої основи комірки	30 x 28 мм
Бокові стінки комірок	суцільні (без бокових щілин)
Кількість напрямних ребер у комірці для запобігання закручуванню кореня	8
Кількість на палеті	560
Кількість замовлення	19 150
Ціна з ПДВ за касету (з доставкою)	4,81 у.о.* (€) (196,06 грн за поточним курсом 40,7606 грн/Євро)
Строк поставки	3 (три) місяця з моменту замовлення

\* Під умовною одиницею (у.о.) розуміється сума, що виражена в гривнях України, яка дорівнює одному Євро згідно з курсом продажу Євро Системи підтвердження угод на міжбанківському валютному ринку України за даними сайту [www.minfin.com](http://www.minfin.com).



Для вирощування сіянцив сосни та подібних лісових порід рекомендується касета **Herkuplast QP D 60 T/12** з такими характеристиками:

Найменування	Касета QP D 60 T/12
Виробник	Herkuplast Kubern GmbH (Німеччина)
Призначення касет	вирощування сіянцив лісових порід із закритою кореневою системою
Матеріал касет	100% полістирен
Спосіб виготовлення касет	термоформування
Товщина первинного листа сировини, з якого виготовляється касета	3,3 мм
Колір касет	чорний
Висота касети	120 мм
Ширина касети	310 мм
Довжина касети	530 мм
Висота бортику касети	20 мм
Вага касети	585 г ± 5%
Кількість комірок в касеті	60 (6x10)
Кількість комірок на м <sup>2</sup>	365
Об'єм комірки	170 мл
Конусність комірки	5°
Розміри верхньої основи комірки	46 x 46 мм
Розміри нижньої основи комірки	28 x 26 мм
Бокові стінки комірок	суцільні (без бокових щілин)
Кількість напрямних ребер у комірці для запобігання закручуванню кореня	4
Кількість на палеті	560
Кількість замовлення	19 600
Ціна з ПДВ за касету (з доставкою)	4,81 у.о.* (€) (196,06 грн за поточним курсом 40,7606 грн/Євро)
Строк поставки	3 (три) місяця з моменту замовлення

\* Під умовною одиницею (у.о.) розуміється сума, що виражена в гривнях України, яка дорівнює одному Євро згідно з курсом продажу Євро Системи підтвердження угод на міжбанківському валютному ринку України за даними сайту [www.minfin.com](http://www.minfin.com).

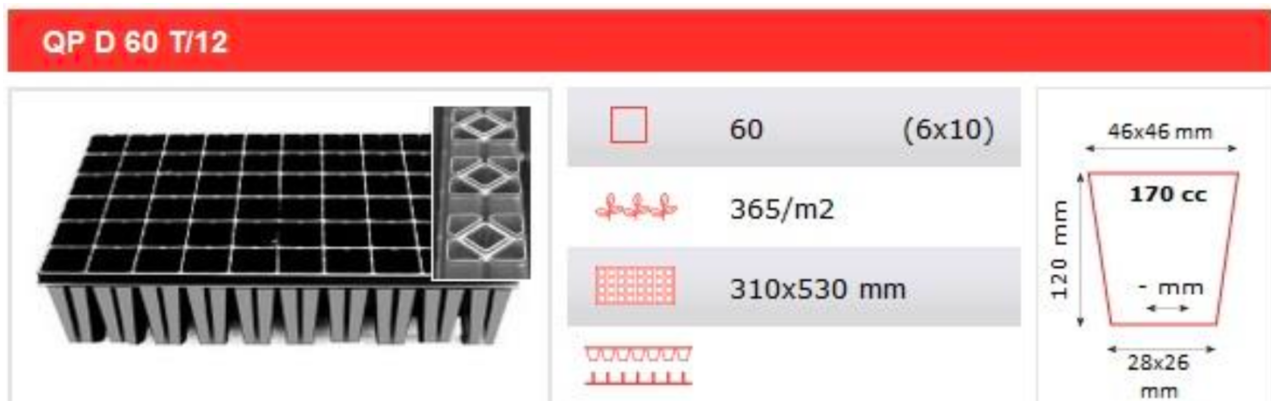





ТОВ “Фірма ВЕРЕСЕНЬ”  
04074, м.Київ, вул.Автозаводська 97/5, тел.факс (044) 430-60-10,  
тел.468-97-96, e-mail: veresen2@hotmail.com.ua

Вих.: 127/09-1  
від 14/09/2023 р.

**КОМЕРЦІЙНА ПРОПОЗИЦІЯ**  
I17.UA.0809.MK.028 від 14 вересня 2023 р.  
**на касети QR 40 T/15**  
виробництва Herkuplast (Німеччина)

**Технічні параметри касет**

Колір касети	чорний
Матеріал касети	полістирол
Кількість комірок у касеті	40
Кількість комірок на м <sup>2</sup>	267
Довжина касети, мм	500
Ширина касети, мм	300
Висота касети, мм	150
Об'єм комірки, мл	270
Кількість касет на палеті	560

**Ціна, умови поставки та оплати**

Ціна з ПДВ за касету	<b>5,42 у.о.* (€)</b>
Умови оплати	передплата
Строк поставки	3,5 місяці

\* Під умовною одиницею (у.о.) розуміється сума, що виражена в гривнях України, яка дорівнює одному Євро згідно з курсом НБУ

**QR 40 T/15**

40 (5x8)

267/m<sup>2</sup>

300x500 mm

55x57 mm

270 cc

150 mm

21x22 mm

**VERESEN COMPANY**



ТОВ “Фірма ВЕРЕСЕНЬ”  
04074, м.Київ, вул.Автозаводська 97/5, тел.факс (044) 430-60-10,  
тел.468-97-96, e-mail: veresen2@hotmail.com.ua

Вих.: 127/09  
від 14/09/2023 р.

**КОМЕРЦІЙНА ПРОПОЗИЦІЯ**  
I17.UA.0809.MK.027 від 14 вересня 2023 р.  
**на касети QP D 60 T/12**  
виробництва Herkuplast (Німеччина)

**Технічні параметри касет**

Колір касети	чорний
Матеріал касети	полістирол
Кількість комірок у касеті	60
Кількість комірок на м <sup>2</sup>	365
Довжина касети, мм	530
Ширина касети, мм	310
Висота касети, мм	120
Об'єм комірки, мл	170
Кількість касет на палеті	560

**Ціна, умови поставки та оплати**

Ціна з ПДВ за касету	<b>5,38 у.о.*</b>
Умови оплати	передплата
Строк поставки	3,5 місяці

\* Під умовною одиницею (у.о.) розуміється сума, що виражена в гривнях України, яка дорівнює одному Євро згідно з курсом НБУ

**QP D 60 T/12**

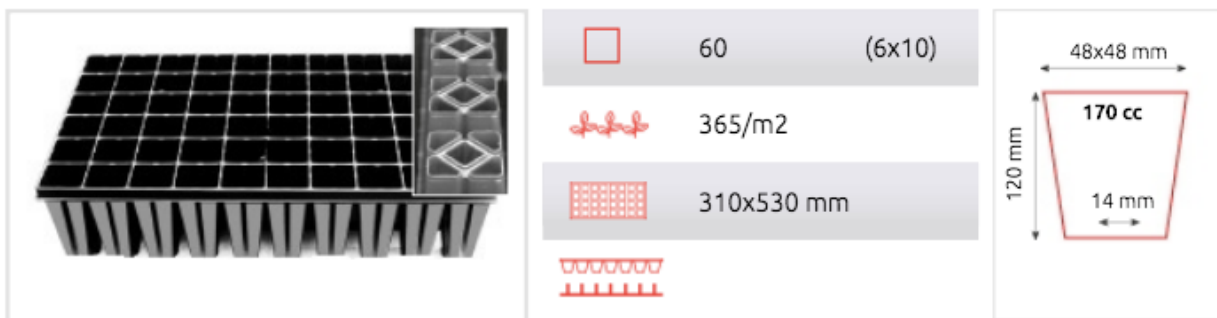

м. Київ

## КОМЕРЦІЙНА ПРОПОЗИЦІЯ № 23-0056

Найменування	Касета QP D 60 T/12	Касета QP 40 T/15	Касета QP 40 T/18
Виробник	HerkuPlast Kubern GmbH (Німеччина)	HerkuPlast Kubern GmbH (Німеччина)	HerkuPlast Kubern GmbH (Німеччина)
Колір	чорний	чорний	чорний
Матеріал	полістирен	полістирен	полістирен
Кількість комірок	60	40	40
Кількість комірок на м <sup>2</sup>	365	267	267
Довжина та ширина касети	310 x 530 мм	300 x 500 мм	300 x 500 мм
Висота касети	120 мм	150 мм	180 мм
Об'єм комірки	170 мл	270 мл	300 мл
Кількість касет на палеті	560	560	560
Ціна з ПДВ за касету	<b>5,29 у.о.*</b>	<b>5,29 у.о.*</b>	<b>5,29 у.о.*</b>
Умови оплати	передплата	передплата	Передплата
Строк поставки	3 місяці	3 місяці	3 місяці

\* Під умовною одиницею (у.о.) розуміється сума, що виражена в гривнях України, яка дорівнює одному Євро згідно з курсом НБУ

### QP D 60 T/12

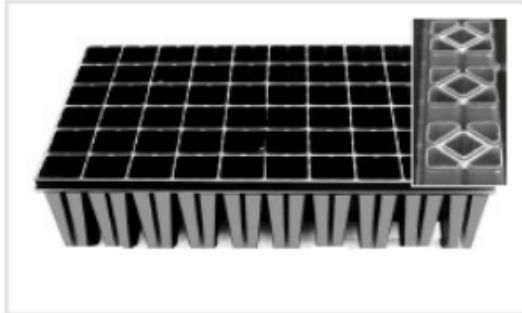

	60	(6x10)
	365/m <sup>2</sup>	
	310x530 mm	

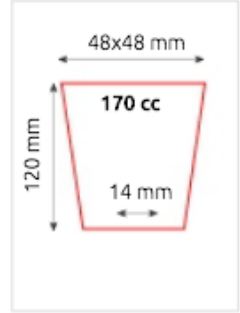

### QP 40 T/15



	40	(5x8)
	267/m <sup>2</sup>	
	300x500 mm	

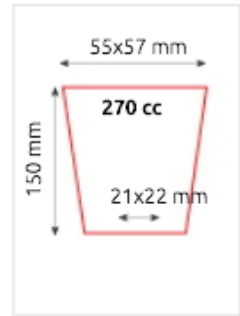

### QP 40 T/18

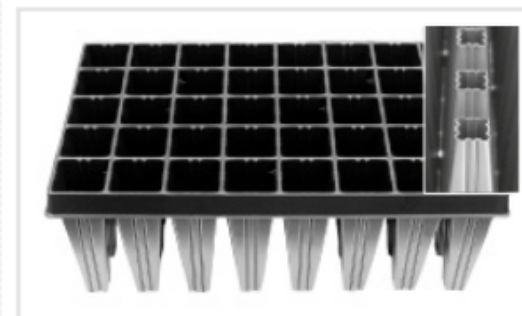

	40	(5x8)
	267/m <sup>2</sup>	
	300x500 mm	

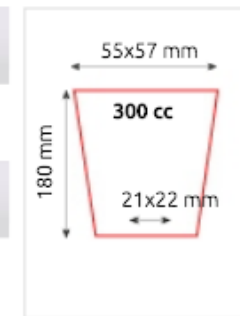

Директор ТОВ «Академ Інвест» Донцов С.О.

